

NOTA : "LOS PRESENTES DOCUMENTOS SON COPIA DE SU ORIGINAL, DEL QUE SON AUTORES LOS TECNICOS FIRMANTES, SU UTILIZACION TOTAL O PARCIAL ASI COMO CUALQUIER REPRODUCCION O CESION A TERCEROS, REQUERIRA LA PREVA AUTORIZACION EXPRESA DE SU AUTOR/ES, QUEDANDO EN TODO CASO PROHIBIDA CUALQUIER MODIFICACION UNILATERAL DEL MISMO".

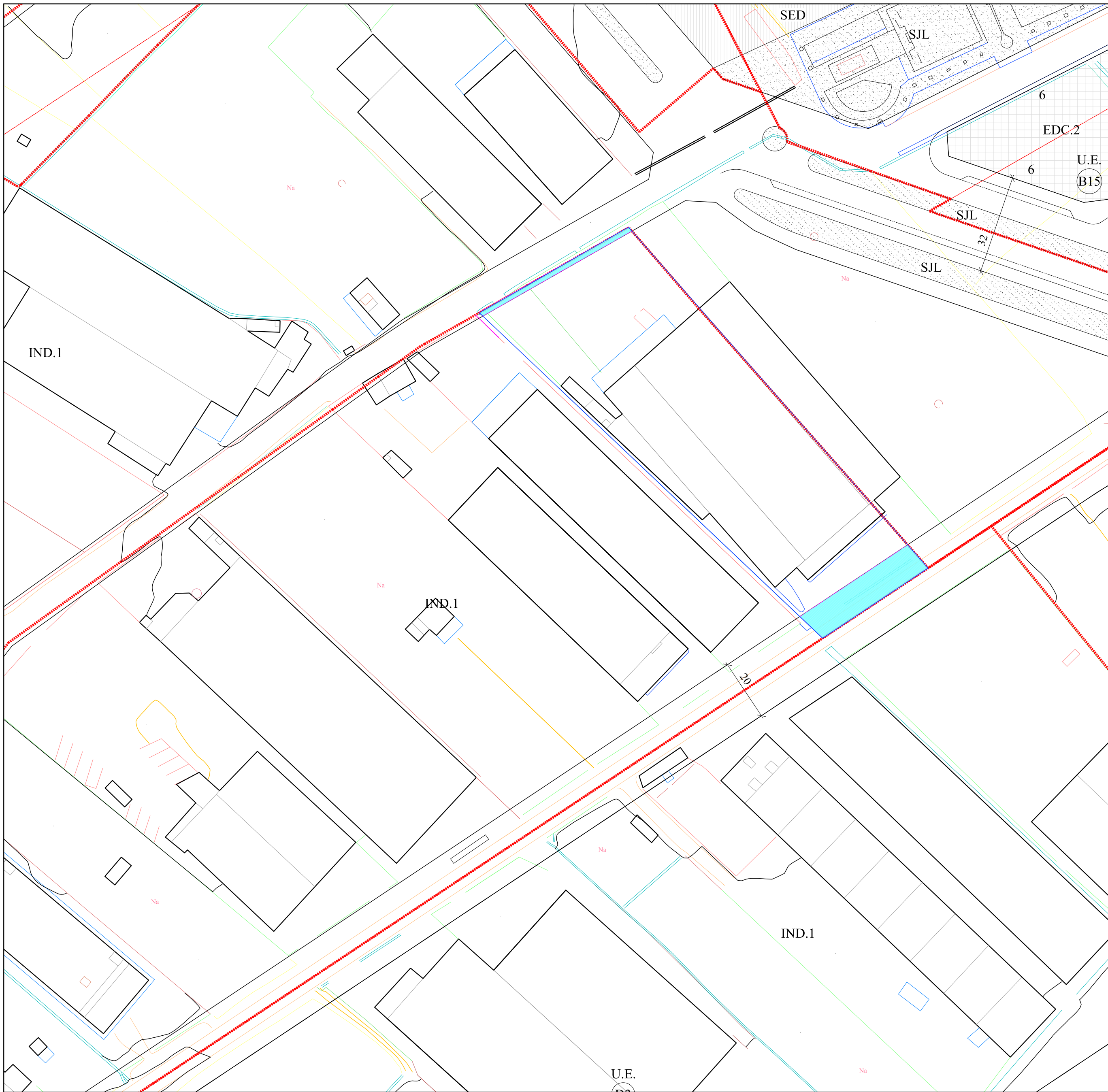

PROYECTO:	URBANIZACIÓN DE LA ACTUACION AISLADA CAMI NULES 56	EXPEDIENTE:	5391-13P
SITUACION:	CAMI DE NULES - CAMI VELL DE VALENCIA. BURRIANA	FECHA:	MARZO-2013
PROMOTOR:	HERMISA	ESCALA:	1:2000
PLANO:	SITUACIÓN	PLANO Nº	0
ARQUITECTOS:	 JESUS DELGADO CORREA. MANUEL DAUFFI LORAS		
OCTOGONO. Arquitectura, Ingeniería y Urbanismo. Avda. Casalduch, 20. 12005. CASTELLON. TEL. 226716/239133. FAX 260357.			
DIBUJADO POR:	ANULA A.....		

NOTA : "LOS PRESENTES DOCUMENTOS SON COPIA DE SU ORIGINAL, DEL QUE SON AUTORES LOS TECNICOS FIRMANTES, SU UTILIZACION TOTAL O PARCIAL ASI COMO CUALQUIER REPRODUCCION O CESION A TERCEROS, REQUERIRA LA PREVIA AUTORIZACION EXPRESA DE SU AUTOR/ES, QUEDANDO EN TODO CASO PROHIBIDA CUALQUIER MODIFICACION UNILATERAL DEL MISMO".



LIMITE SUP=505,45m2

PROYECTO:	URBANIZACIÓN DE LA ACTUACION AISLADA CAMI NULES 56	EXPEDIENTE:	5391-13P
SITUACION:	CAMI DE NULES - CAMI VELL DE VALENCIA. BURRIANA	FECHA:	MARZO-2013
PROMOTOR:	HERMISA	ESCALA:	1:1000
PLANO:	EMPLAZAMIENTO	PLANO Nº	1
ARQUITECTOS:	JESUS DELGADO CORREA. MANUEL DAUFFI LORAS		
OCTOGONO. Arquitectura, Ingeniería y Urbanismo. Avda. Casalduch, 20. 12005. CASTELLON. TEL. 226716/239133. FAX 260357.			
DIBUJADO POR:	ANULA A.....		

NOTA : \*LOS PRESENTES DOCUMENTOS SON COPIA DE SU ORIGINAL, DEL QUE SON AUTORES LOS TECNICOS FIRMANTES, SU UTILIZACION TOTAL O PARCIAL ASI COMO CUALQUIER REPRODUCCION O CESION A TERCEROS, REQUERRIRA LA PREVIA AUTORIZACION EXPRESA DE SU AUTORIZADOR, QUEDANDO EN TODO CASO PROHIBIDA CUALQUIER MODIFICACION UNILATERAL DEL MISMO\*.

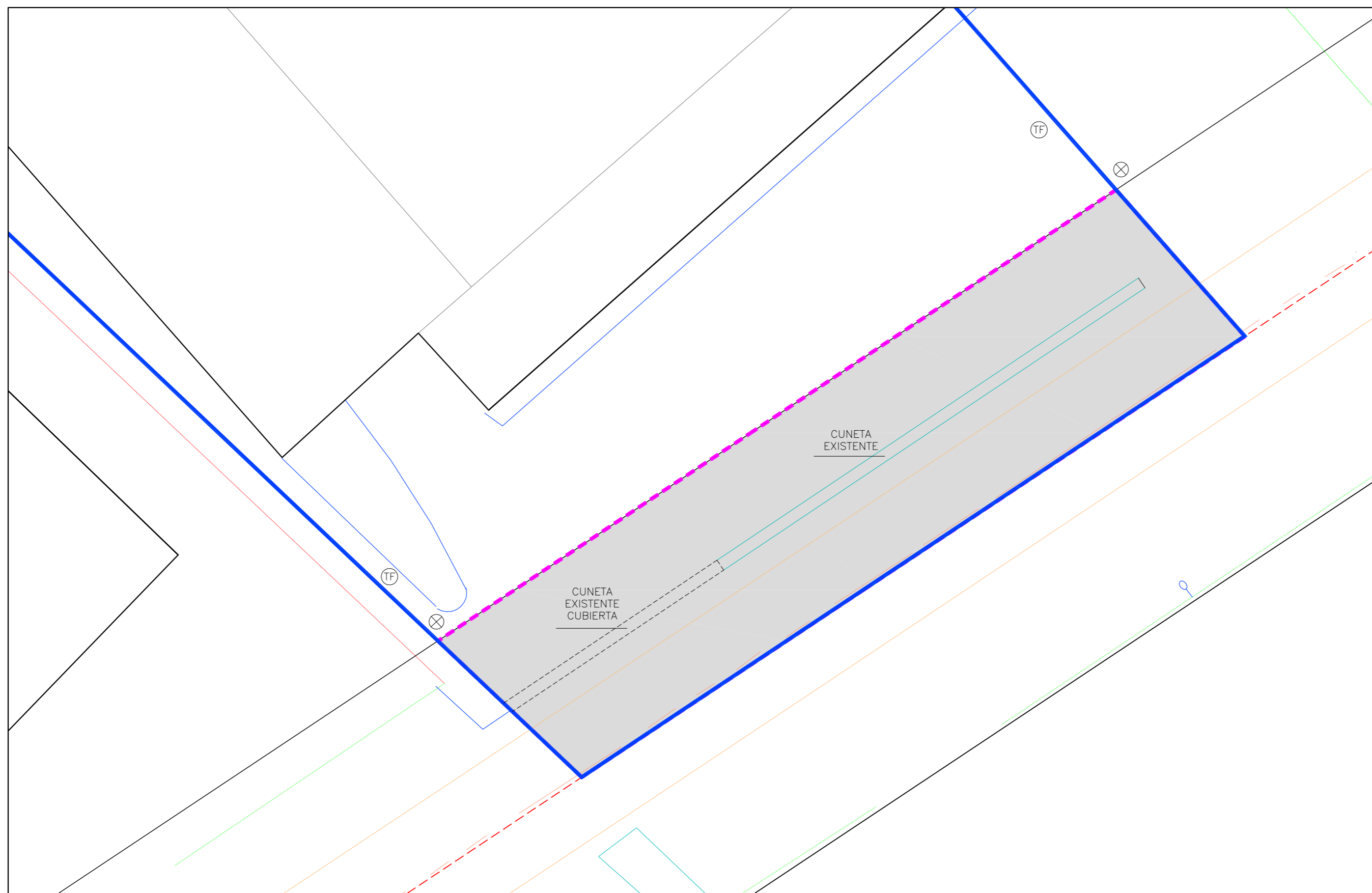
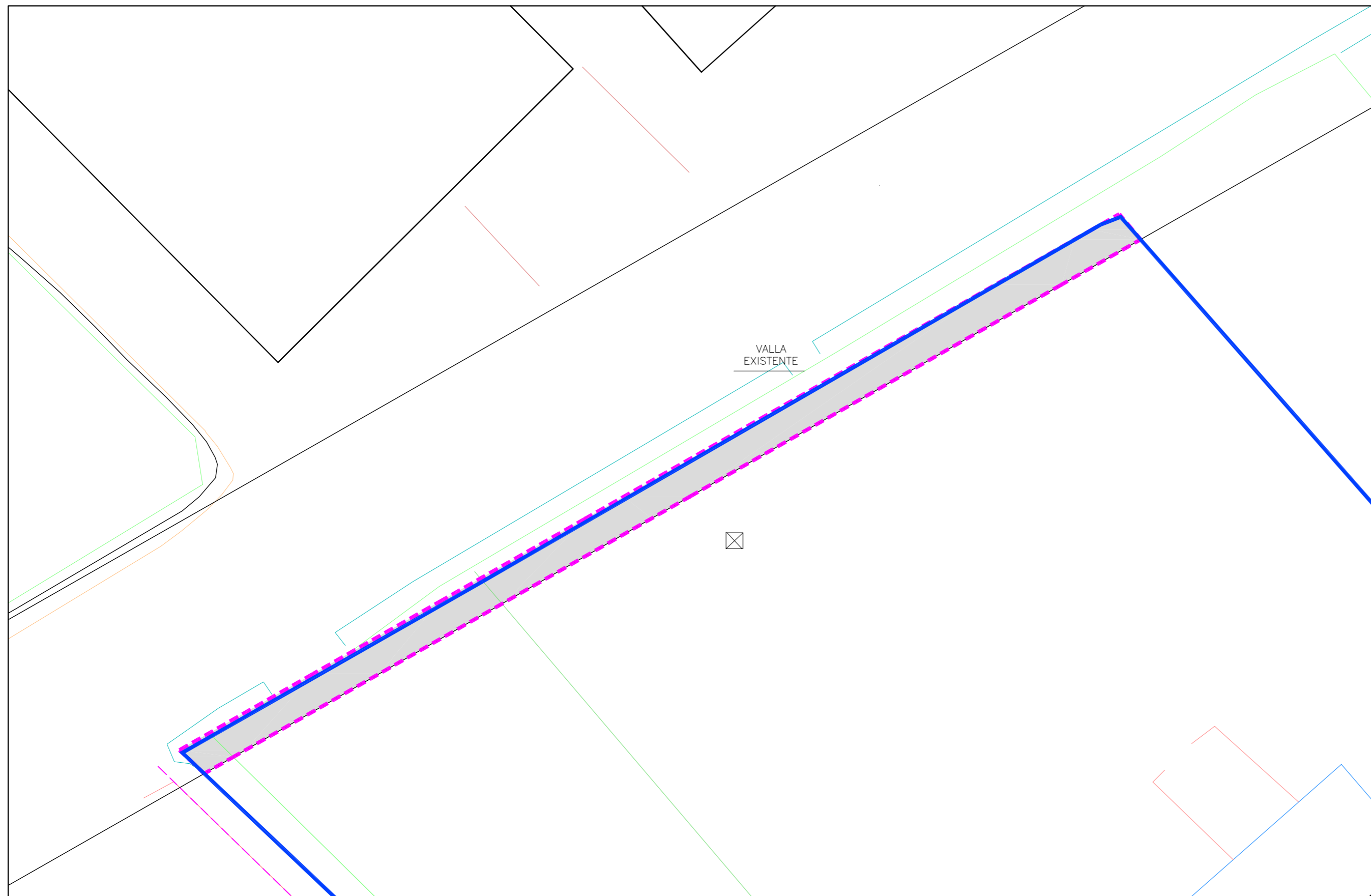

### LEYENDA

- TF ARQUETA DE TELEFONIA
- TF POSTE DE TELEFONIA
- S POZO DE REGISTRO
- FAROLA EXISTENTE (POSTE MADERA + BACULO)
- ⊗ POSTE BAJA TENSION
- ⊠ POSTE MEDIA TENSION
- RED DE SANEAMIENTO EXISTENTE.
- RED DE DRENAJE EXISTENTE
- LINEA AEREA ALUMBRADO PUBLICO
- LINEA ENTERRADA TELEFONIA
- LINEA AEREA TELEFONIA
- LINEA AEREA BAJA TENSION
- TUBERIA AGUA POTABLE PVC Ø75 EXISTENTE
- TUBERIA AGUA POTABLE Fb Ø80 EXISTENTE
- ASfaltado de vial
- VALLADO EXISTENTE

PROYECTO:	URBANIZACIÓN DE LA ACTUACION AISLADA CAMI NULES 56	EXPEDIENTE:	5391-13P
SITUACION:	CAMI DE NULES - CAMI VELL DE VALENCIA. BURRIANA	FECHA:	MARZO-2013
PROMOTOR:	HERMISA	ESCALA:	1:200
PLANO:	ESTADO ACTUAL Y SERVICIOS EXISTENTES	PLANO Nº	2
 ARQUITECTOS: JESUS DELGADO CORREA. MANUEL DAUFFI LORAS		OCTOGONO. Arquitectura, Ingeniería y Urbanismo. Avda. Casalduch, 20. 12005. CASTELLÓN. TEL. 226716/239133. FAX 260357.	
DIBUJADO POR:		ANULA A.....	

NOTA : "LOS PRESENTES DOCUMENTOS SON COPIA DE SU ORIGINAL, DEL QUE SON AUTORES LOS TECNICOS FIRMANTES, SU UTILIZACION TOTAL O PARCIAL ASI COMO CUALQUIER REPRODUCCION O CESION A TERCEROS, REQUERRA LA PREVIA AUTORIZACION EXPRESA DE SU AUTOR/ES, QUEDANDO EN TODO CASO PROHIBIDA CUALQUIER MODIFICACION UNILATERAL DEL MISMO".

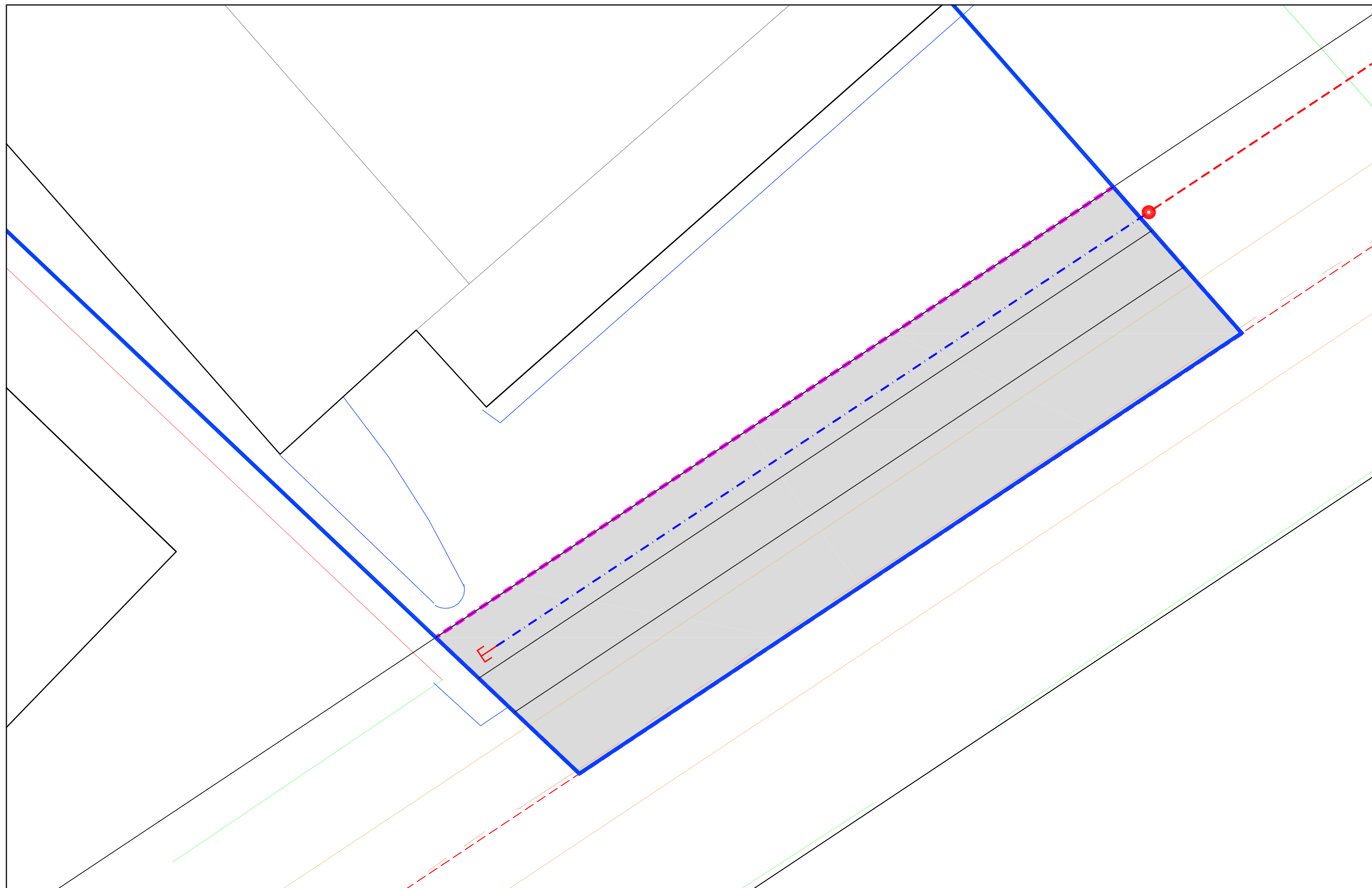
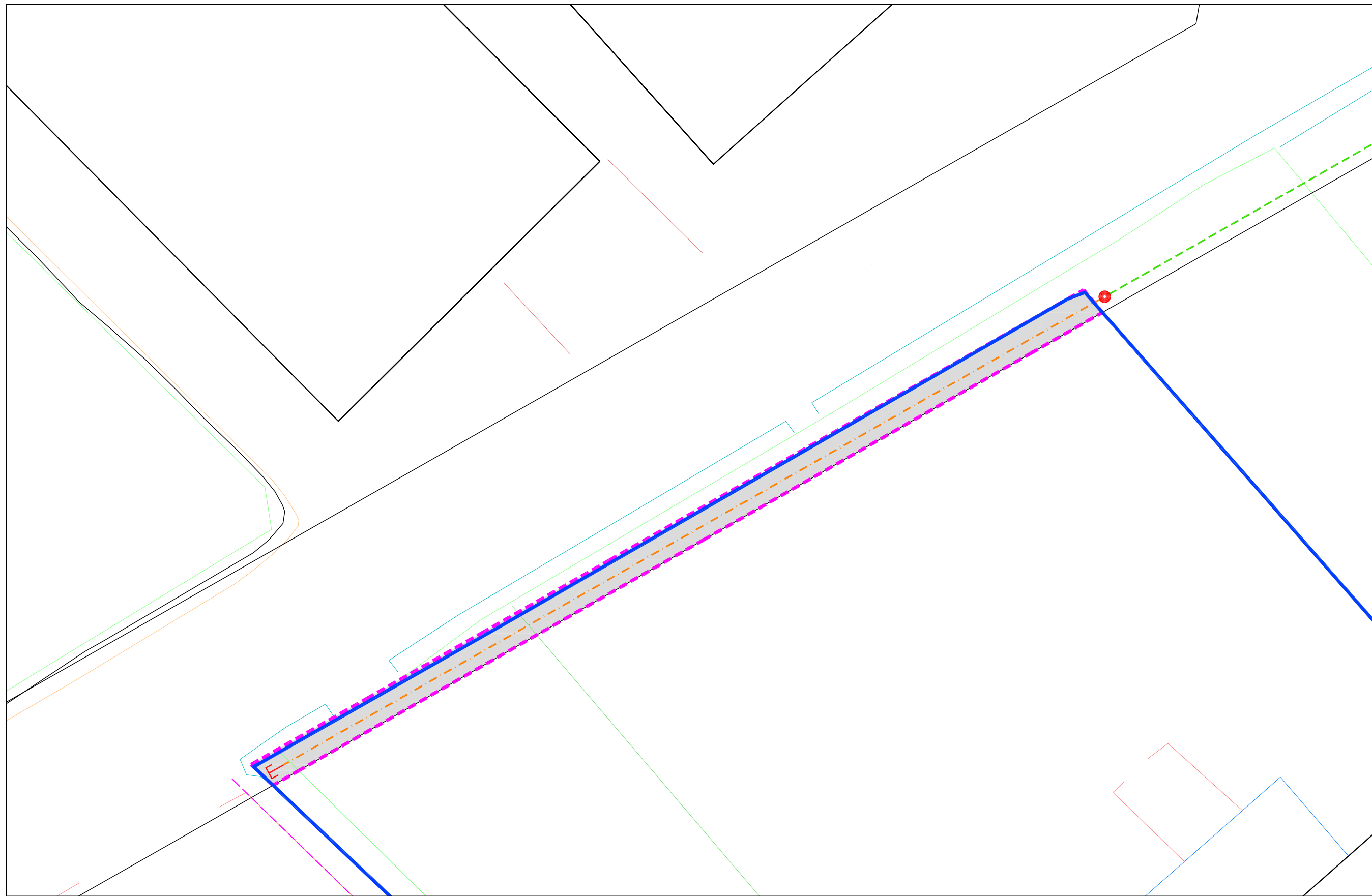

LEYENDA	
	TUBERIA PE100 DE 10 atm Ø 315 P.URB. UE D-1,2,4-1 REDELIMITADA
	TUBERIA PE100 DE 10 atm Ø 315
	TUBERIA PE50 DE 10 atm Ø 110 P.URB. UE D-1,2,4-1 REDELIMITADA
	TUBERIA PE50 DE 10 atm Ø 110
	TAPON FINAL
	CONEXION

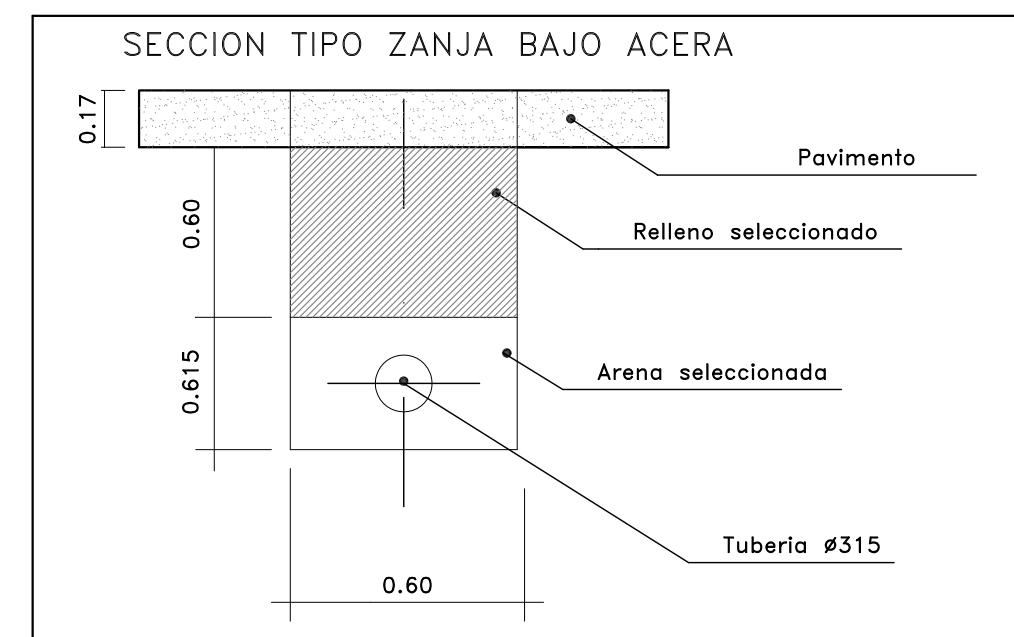
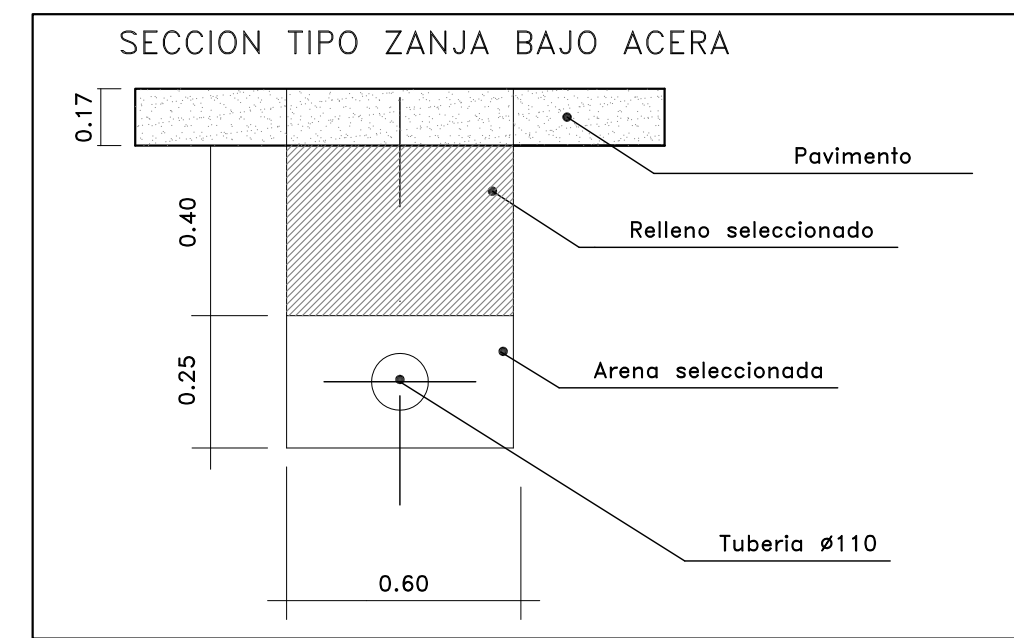

PROYECTO:	URBANIZACIÓN DE LA ACTUACION AISLADA CAMI NULES 56	EXPEDIENTE:	5391-13P
SITUACION:	CAMI DE NULES - CAMI VELL DE VALENCIA. BURRIANA	FECHA:	MARZO-2013
PROMOTOR:	HERMISA	ESCALA:	1:200
PLANO:	AGUA POTABLE	PLANO Nº	3
ARQUITECTOS: JESUS DELGADO CORREA. MANUEL DAUFFI LORAS		OCTOGONO. Arquitectura, Ingeniería y Urbanismo. Avda. Casalduch, 20. 12005. CASTELLON. TEL. 226716/239133. FAX 260357.	
DIBUJADO POR:		ANJULA A.....	

NOTA : "LOS PRESENTES DOCUMENTOS SON COPIA DE SU ORIGINAL, DEL QUE SON AUTORES LOS TECNICOS FIRMANTES, SU UTILIZACION TOTAL O PARCIAL ASI COMO CUALQUIER REPRODUCCION O CESION A TERCEROS, REQUERIRA LA PREVIA AUTORIZACION EXPRESA DE SU AUTOR/ES, QUEDANDO EN TODO CASO PROHIBIDA CUALQUIER MODIFICACION UNILATERAL DEL MISMO".

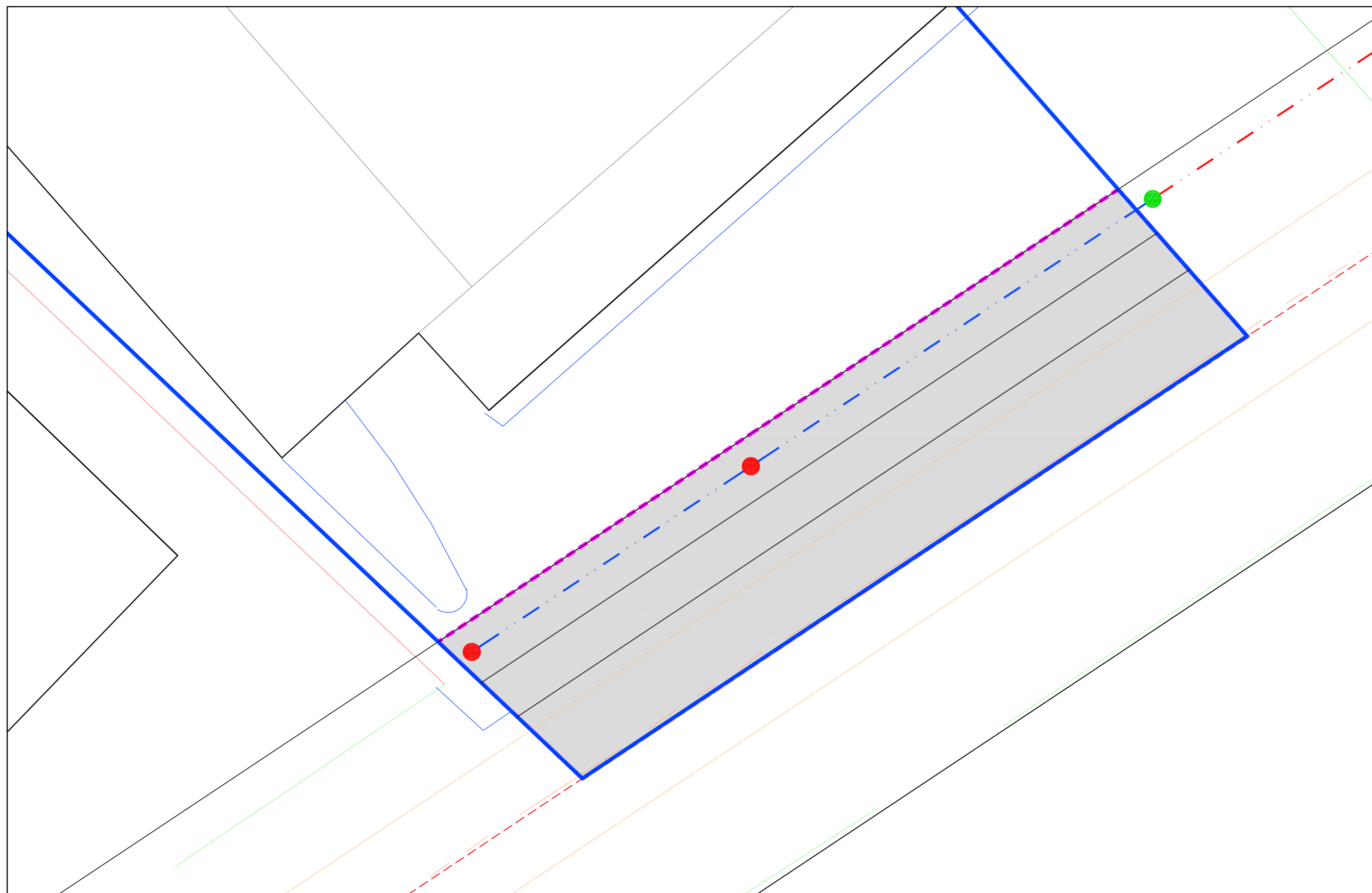
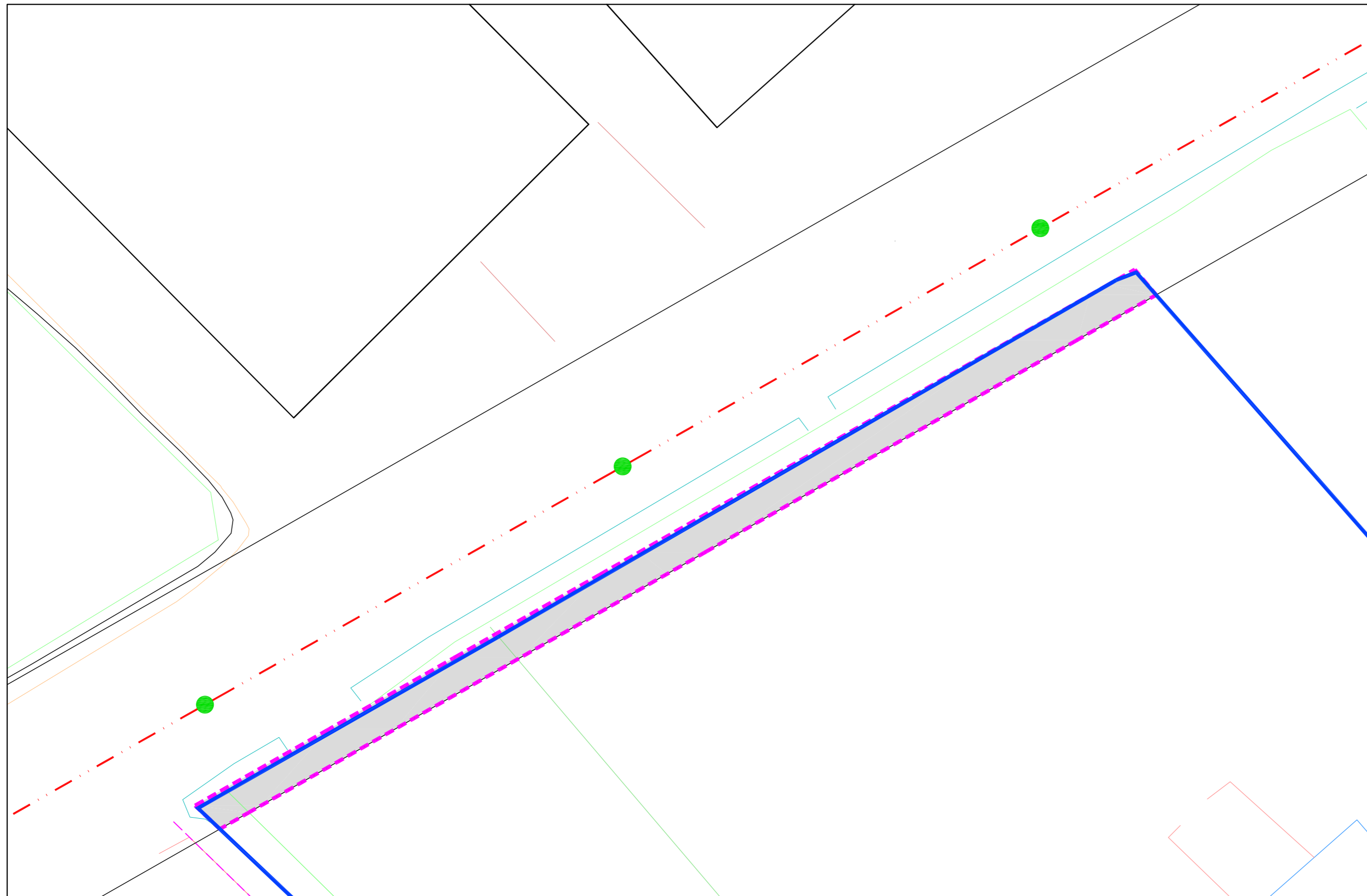

LEYENDA	
	Colector Ø400 P.URB. UE D-1,2,4-1 REDELIMITADA
	Colector Ø400
	Pozo de registro P.URB. UE D-1,2,4-1 REDELIMITADA
	Pozo de registro

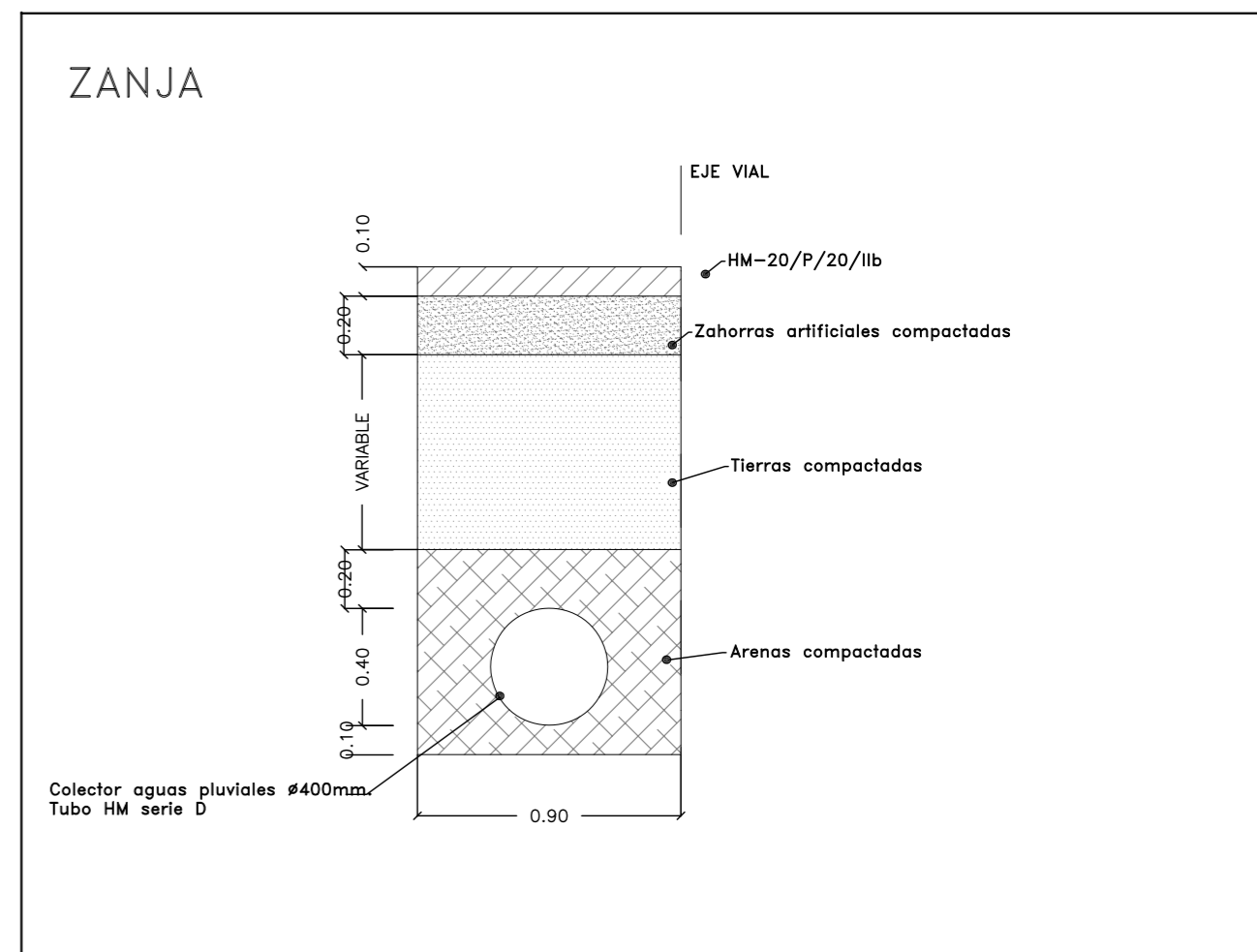

PROYECTO:	URBANIZACIÓN DE LA ACTUACION AISLADA CAMI NULES 56	EXPEDIENTE:	5391-13P
SITUACION:	CAMI DE NULES - CAMI VELL DE VALENCIA, BURRIANA	FECHA:	MARZO-2013
PROMOTOR:	HERMISA	ESCALA:	1:200
PLANO:	SANEAMIENTO Y DRENAJE	PLANO Nº:	4.1
ARQUITECTOS:	JESUS DELGADO CORREA. MANUEL DAUFFI LORAS		
OCTOGONO, Arquitectura, Ingeniería y Urbanismo. Avda. Casalduch, 20. 12005. CASTELLON. TEL. 226716/239133. FAX 260357.			
DIBUJADO POR:	ANULA A.....		

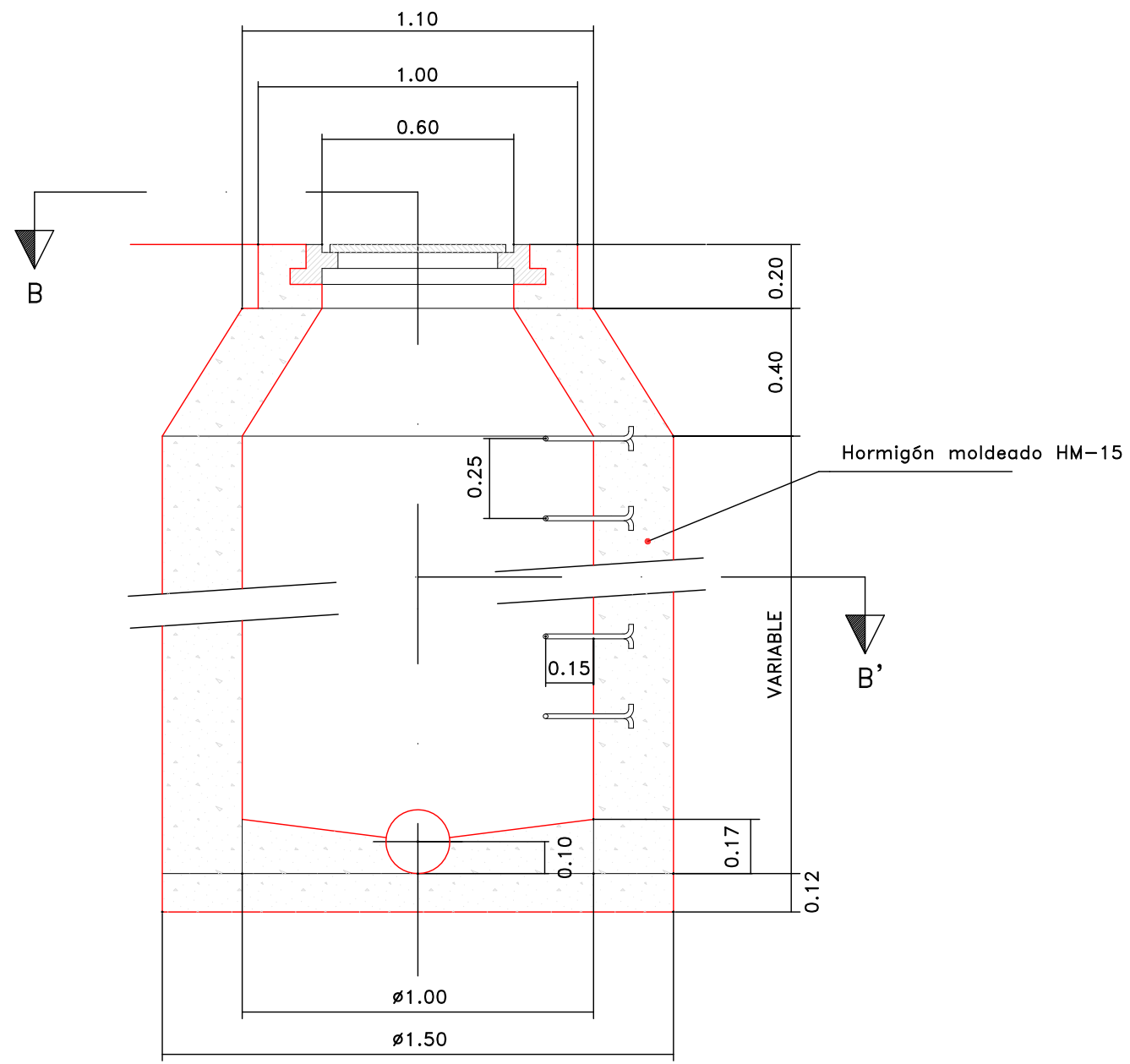

SECCION A-A'

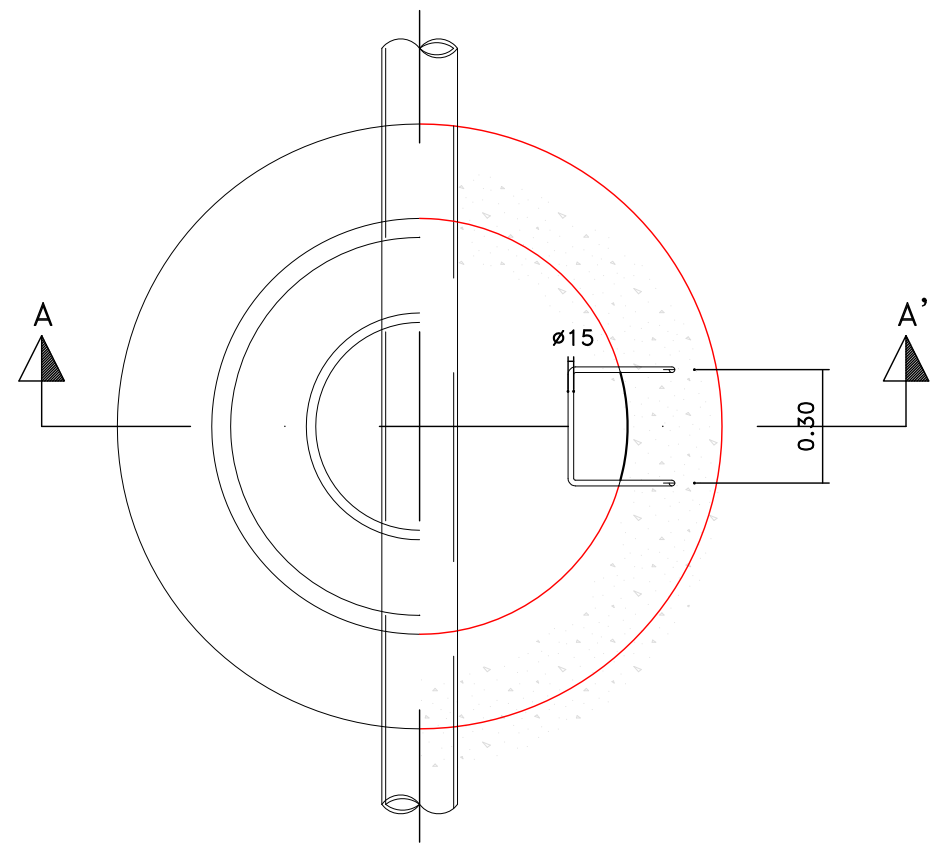

SECCION B-B'  
POZO DE REGISTRO

PROYECTO:	URBANIZACIÓN DE LA ACTUACION AISLADA CAMI NULES 56	EXPEDIENTE:	5391-13P
SITUACION:	CAMI DE NULES - CAMI VELL DE VALENCIA. BURRIANA	FECHA:	MARZO-2013
PROMOTOR:	HERMISA	ESCALA:	1:20
PLANO:	DETALLES DE SANEAMIENTO Y DRENAJE	PLANO N°:	4.2
	ARQUITECTOS:		
	JESUS DELGADO CORREA. MANUEL DAUFFI LORAS		
OCTOGONO. Arquitectura, Ingeniería y Urbanismo. Avda. Casalduch, 20. 12005. CASTELLON. TEL. 226716/239133. FAX 260357.			
DIBUJADO POR:	ANULA A.....		

NOTA : "LOS PRESENTES DOCUMENTOS SON COPIA DE SU ORIGINAL, DEL QUE SON AUTORES LOS TECNICOS FIRMANTES, SU UTILIZACION TOTAL O PARCIAL ASI COMO CUALQUIER REPRODUCCION O CESION A TERCEROS, REQUERRA LA PREVIA AUTORIZACION EXPRESA DE SU AUTOR/ES, QUEDANDO EN TODO CASO PROHIBIDA CUALQUIER MODIFICACION UNILATERAL DEL MISMO".

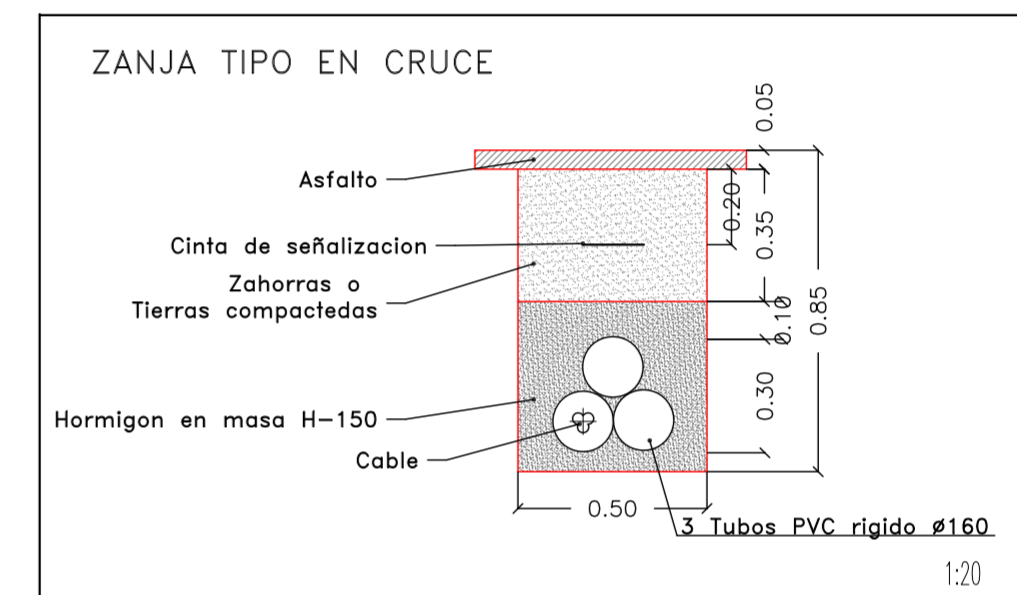
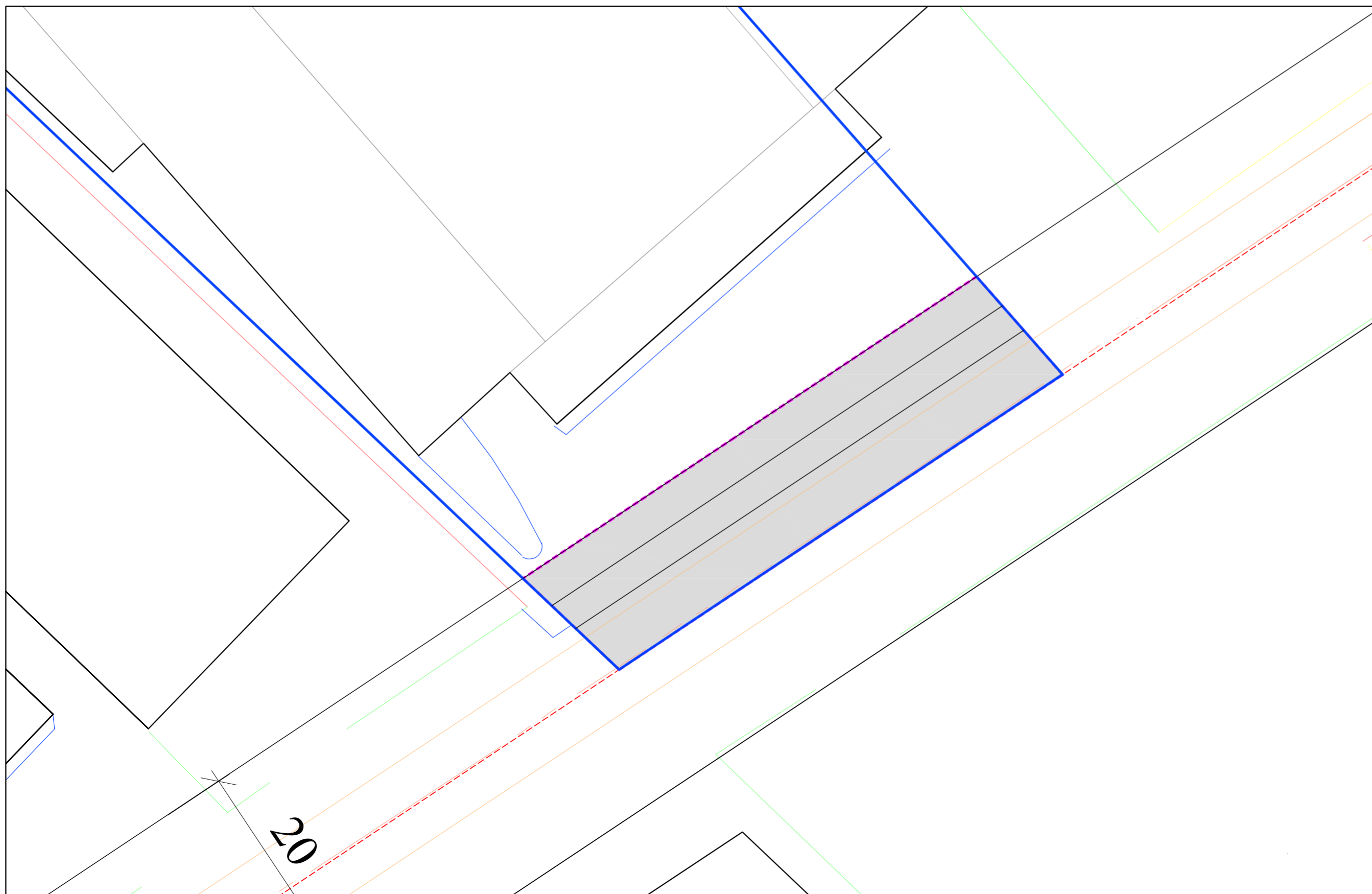
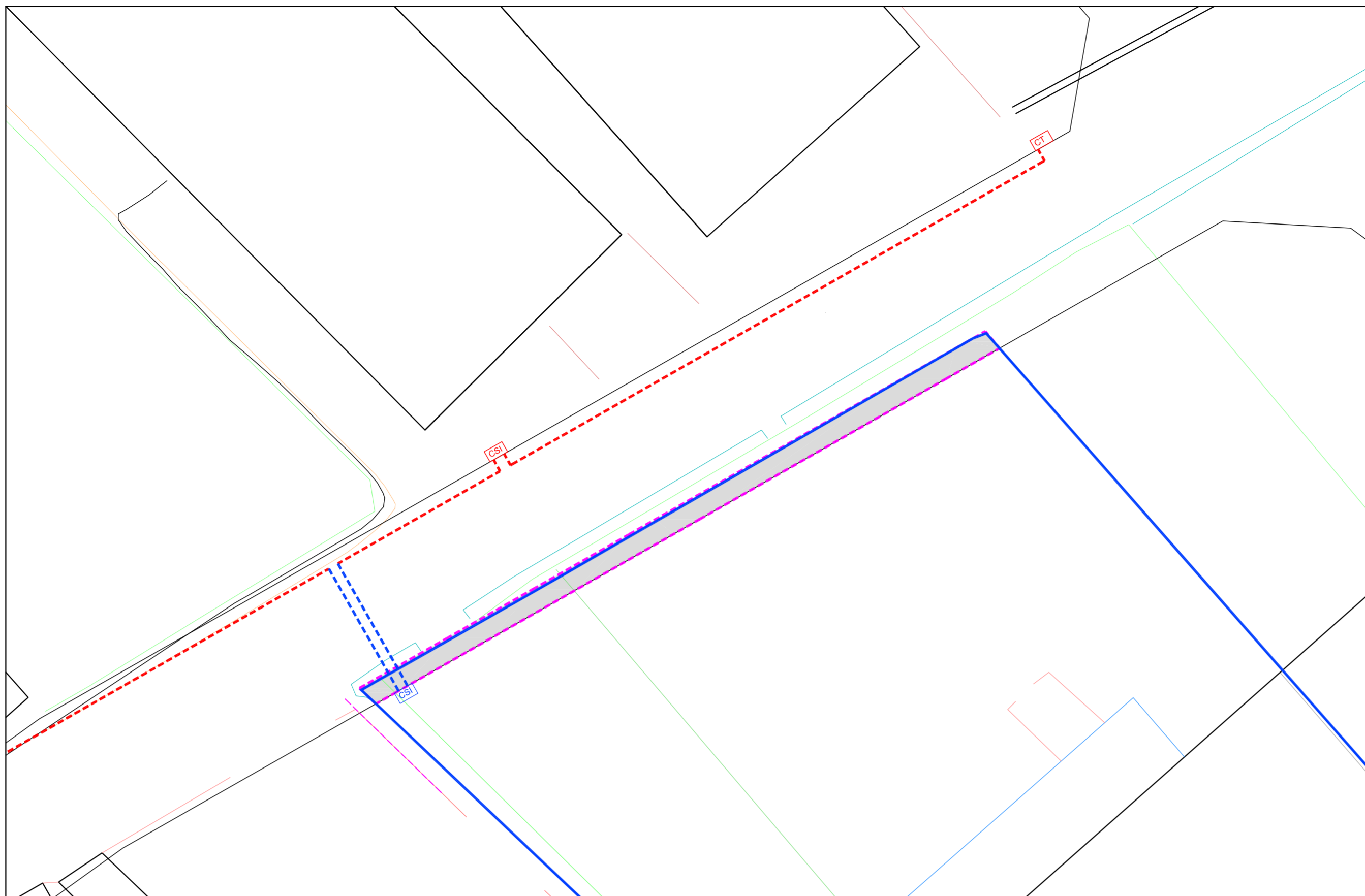

LEYENDA

- LSMT 20 KV HEPR Z1 3x240 AL P.URB. UE D-1,2,4-1 REDELIMITADA
- CENTRO DE SECCIONAMIENTO INDEPENDIENTE P.URB. UE D-1,2,4-1 REDELIMITADA
- CENTRO DE TRANSFORMACION P.URB. UE D-1,2,4-1 REDELIMITADA
- LSMT 20 KV HEPR Z1 3x240 AL
- CENTRO DE SECCIONAMIENTO INDEPENDIENTE

PROYECTO:	URBANIZACIÓN DE LA ACTUACION AISLADA CAMI NULES 56	EXPEDIENTE:	5391-13P
SITUACION:	CAMI DE NULES - CAMI VELL DE VALENCIA. BURRIANA	FECHA:	MARZO-2013
PROMOTOR:	HERMISA	ESCALA:	1:300 1:20
PLANO:	RED ELECTRICA DE BAJA Y MEDIA TENSION	PLANO Nº	5
 ARQUITECTOS: JESUS DELGADO CORREA    MANUEL DAUFFI LORAS			
OCTOCONO. Arquitectura, Ingeniería y Urbanismo. Avda. Casalduch, 20. 12005. CASTELLON. TEL. 226716/239133. FAX 260357.			
DIBUJADO POR:		ANULA A.....	

NOTA: LOS PRESENTES DOCUMENTOS SON COPIA DE SU ORIGINAL, DEL QUE SON AUTORES, LOS TECNICOS FIRMANTES, SU UTILIZACION TOTAL O PARCIAL, ASI COMO, CUALQUIER REPRODUCCION O CESION A TERCEROS, REQUERIRA LA PREVIA AUTORIZACION EXPRESA DE SU AUTOR/ES, QUEDANDO EN TODO CASO PROHIBIDA CUALQUIER MODIFICACION UNILATERAL DEL MISMO".

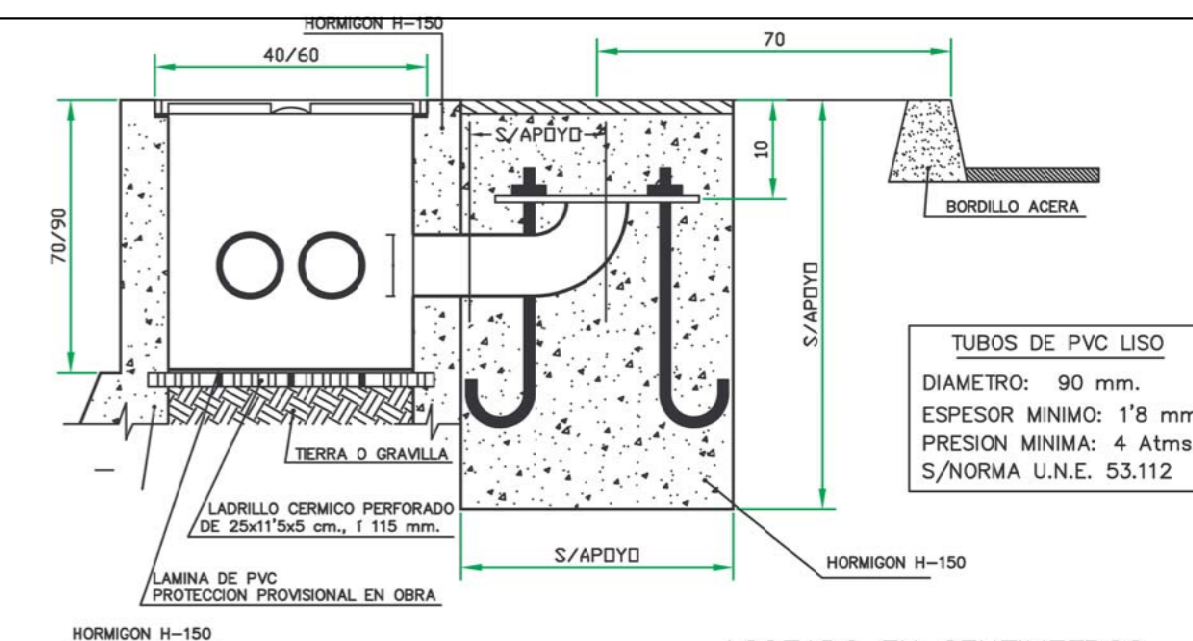
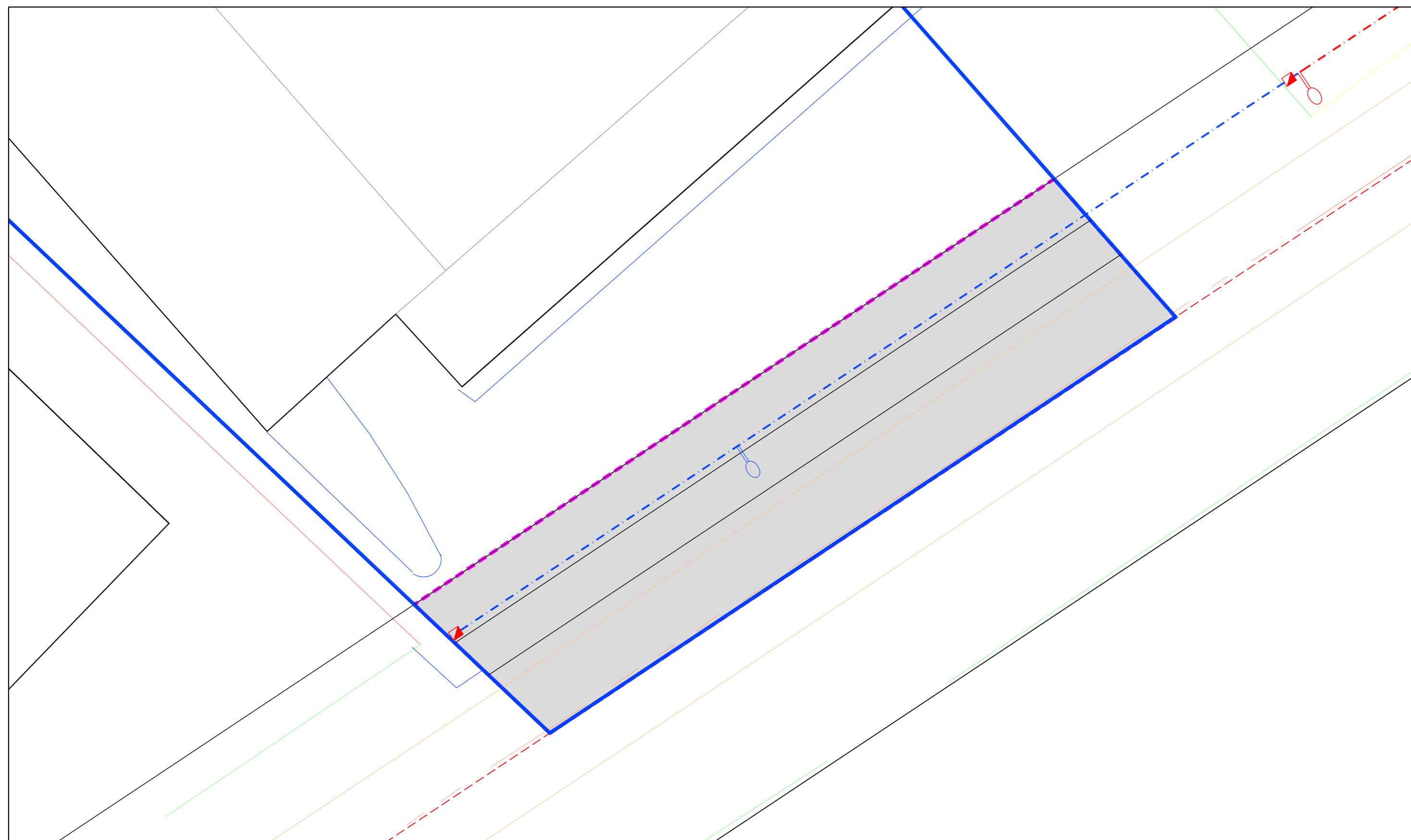
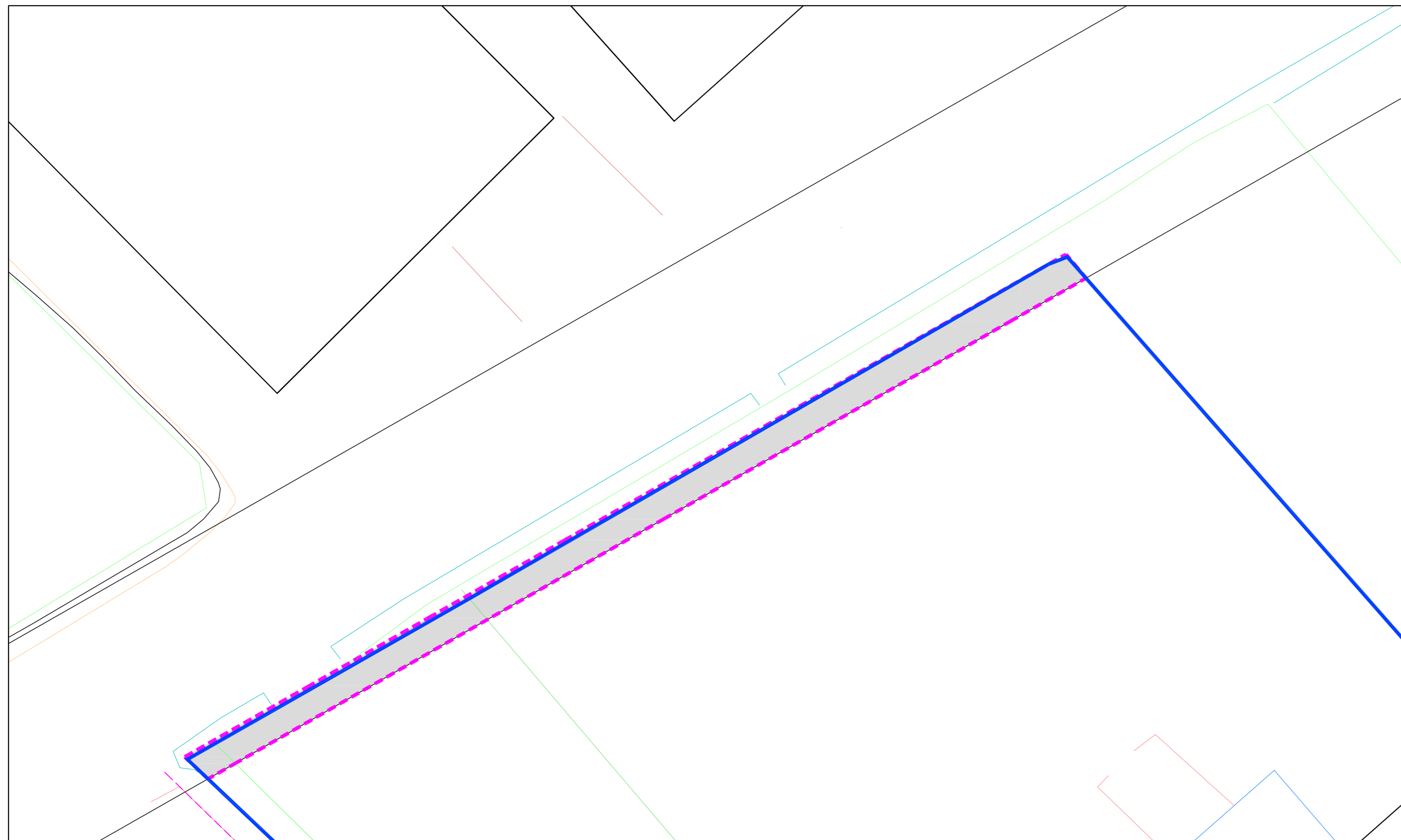

ACOTADO EN CENTIMETROS

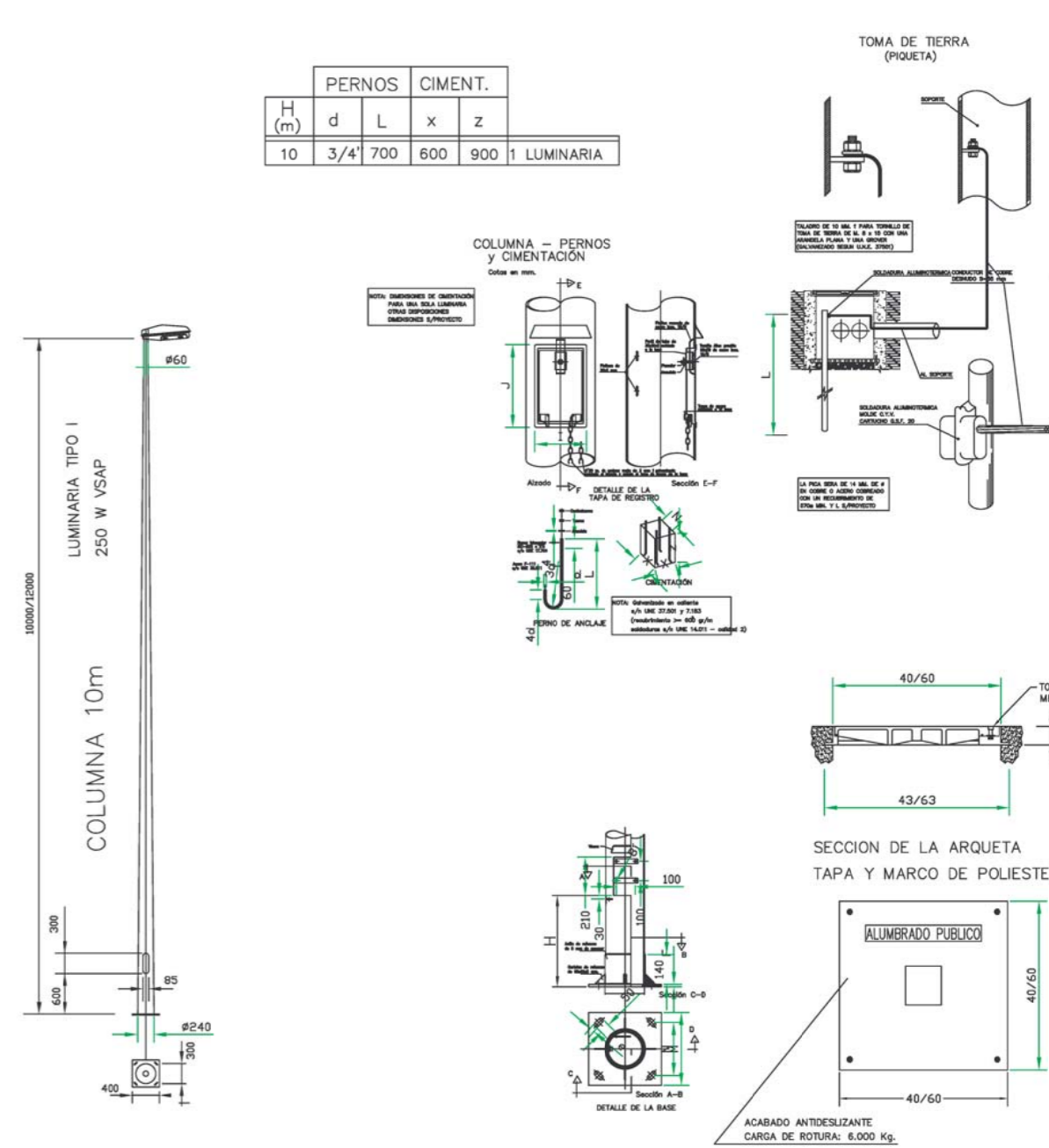
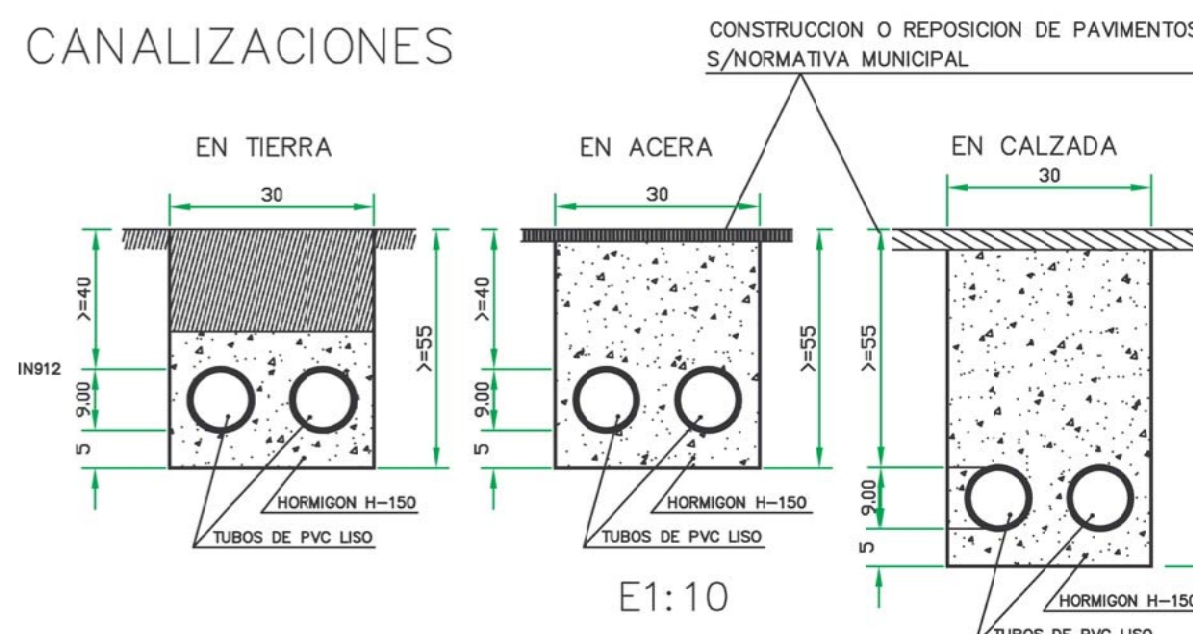

**LEYENDA**

- Luminaria VSAP 250w en columna H=12,00 m P.URB. UE D-1,2,4-1 REDELIMITADA
- Trazado línea alumbrado P.URB. UE D-1,2,4-1 REDELIMITADA
- Arqueta de conexión
- Luminaria VSAP 250w en columna H=12,00 m P.URB. UE D-1,2,4-1 REDELIMITADA
- Trazado línea alumbrado

PROYECTO:	URBANIZACIÓN DE LA ACTUACION AISLADA CAMI NULES 56	EXPEDIENTE:	5391-13P
SITUACION:	CAMI DE NULES - CAMI VELL DE VALENCIA. BURRIANA	FECHA:	MARZO-2013
PROMOTOR:	HERMISA	ESCALA:	1:200 1:10
PLANO:	ALUMBRADO PUBLICO	PLANO Nº:	6
ARQUITECTOS:	JESUS DELGADO CORREA    MANUEL DAUFFI LORAS		
OCTOGONO: Arquitectura, Ingeniería y Urbanismo. Avda. Casalduch, 20. 12005. CASTELLON. TEL. 226716/239133. FAX 260357.			
DIBUJADO POR:	ANULA A.....		



NOTA : LOS PRESENTES DOCUMENTOS SON COPIA DE SU ORIGINAL DEL QUE SON AUTORES LOS TECNICOS FIRMANTES, SU UTILIZACION TOTAL O PARCIAL ASI COMO CUALQUIER REPRODUCCION O CESION A TERCEROS, REQUERIRA LA PREVA AUTORIZACION EXPRESA DE SU AUTORES, QUEDANDO EN TODO CASO PROHIBIDA CUALQUIER MODIFICACION UNILATERAL DEL MISMO.

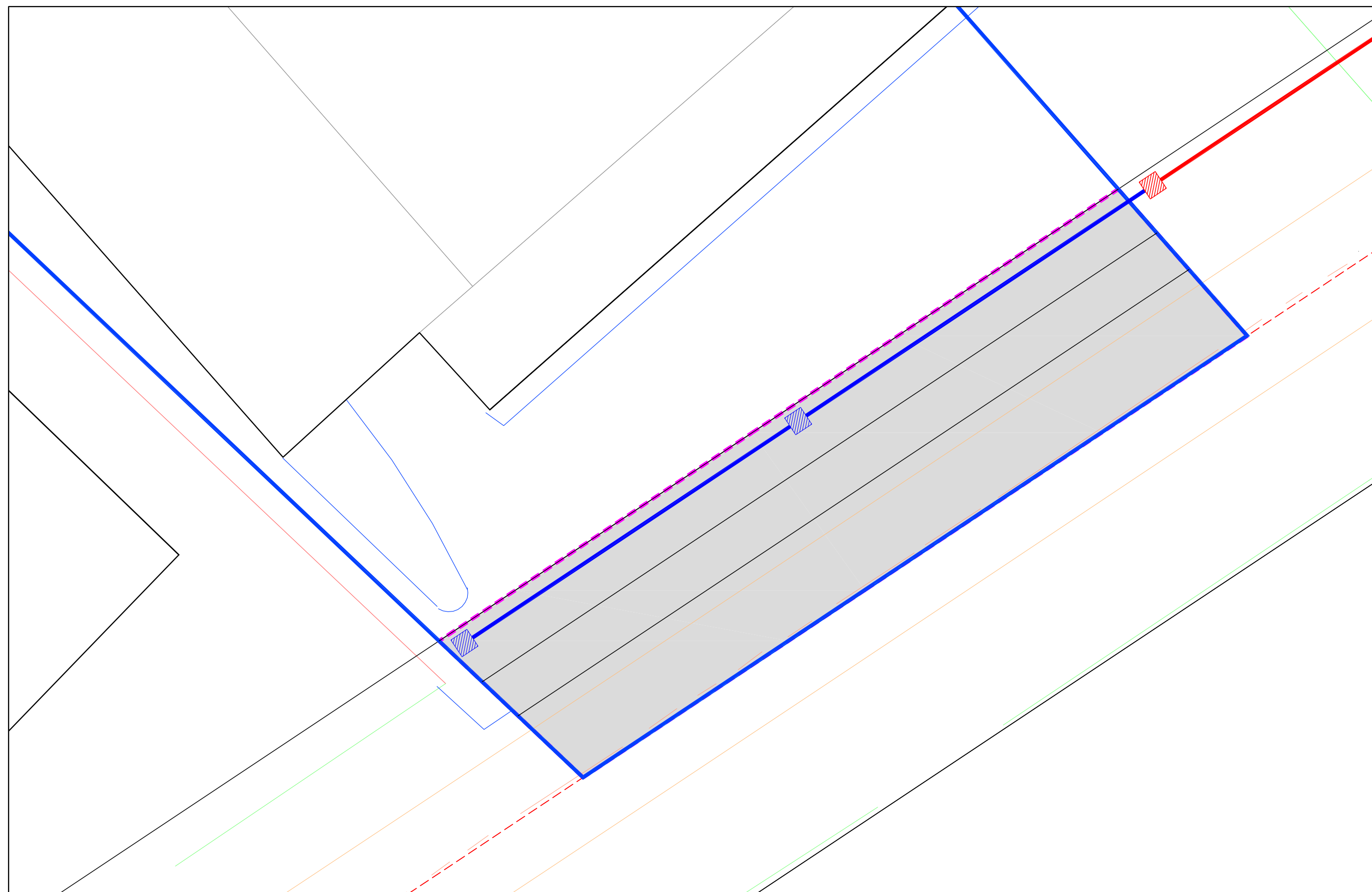
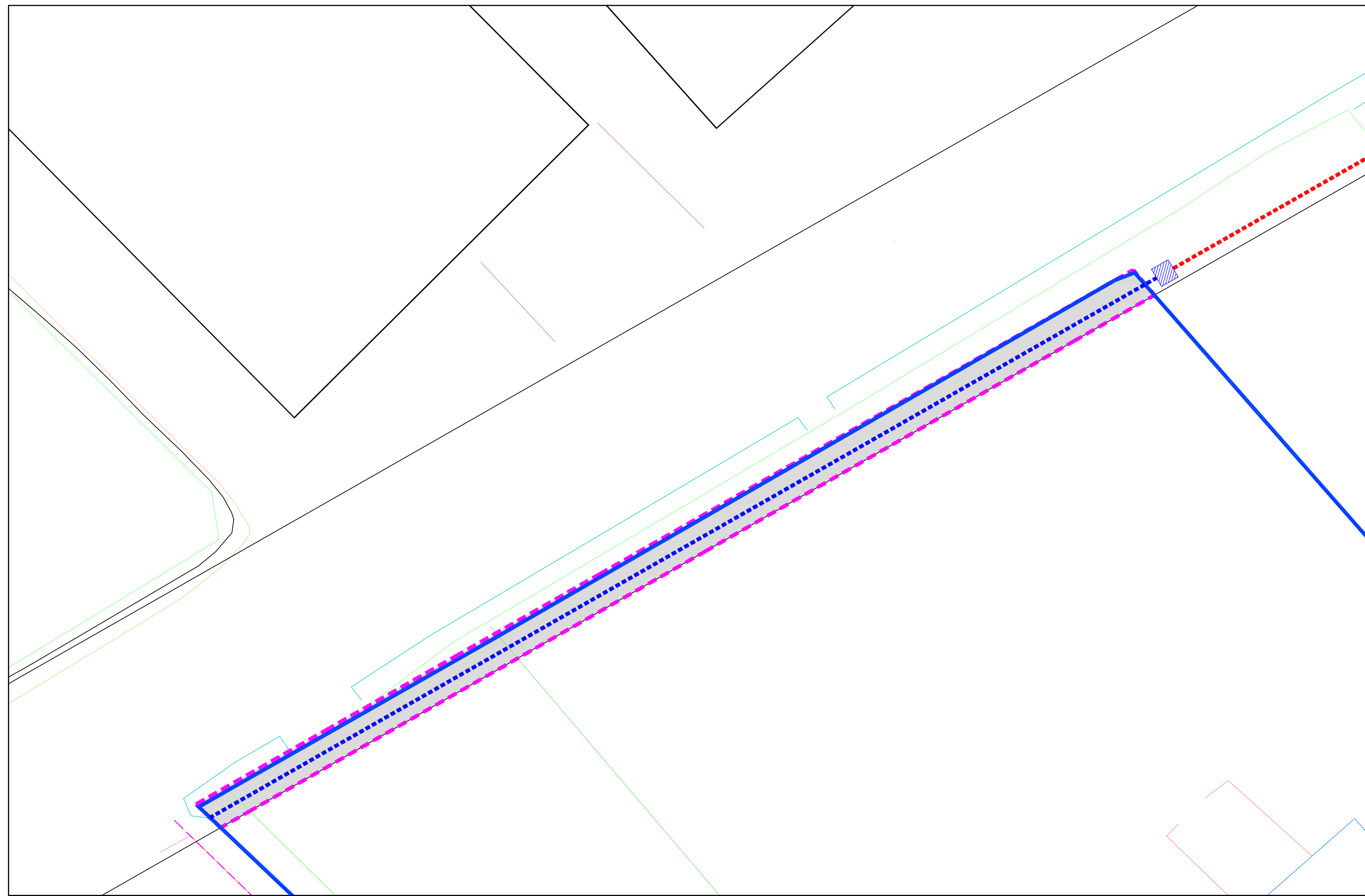

**DIMENSIONADO Y ENTRADAS DE ARQUETA TIPO M**

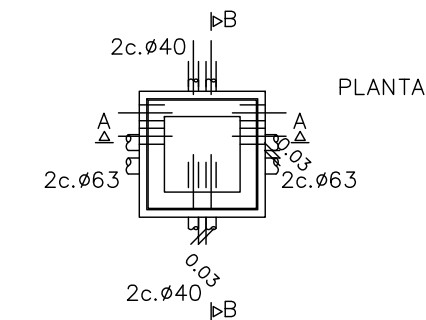
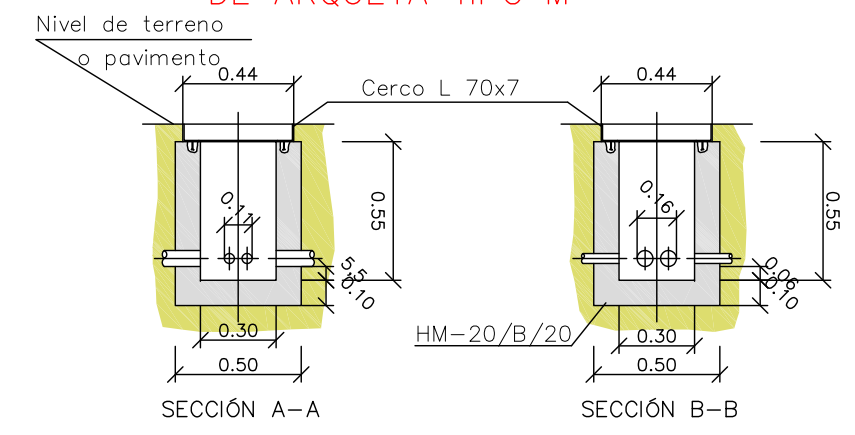

**SECCIÓN CANALIZACIÓN 2c PVC Ø110**

(Cotas en cm)

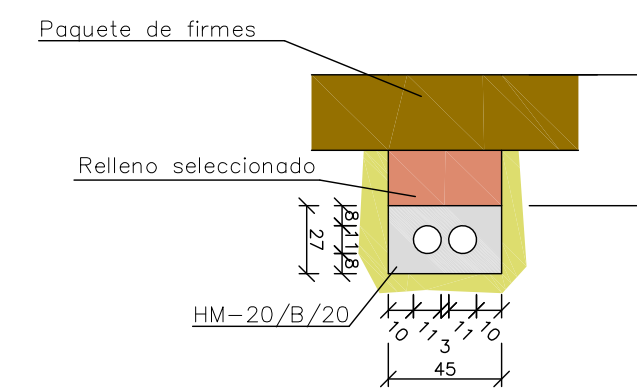

h = 45 cm bajo acera  
h = 60 cm bajo calzada

**SECCIÓN CANALIZACIÓN 4c.PVCØ63**

(Cotas en cm)

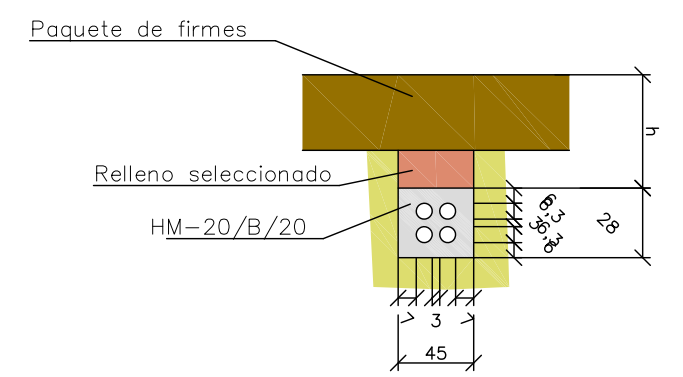

h = 45 cm bajo acera  
h = 60 cm bajo calzada

**LEYENDA**

- ARQUETA TIPO M P.URB. UE D-1,2,4-1 REDELIMITADA
- 2 c PVC Ø 110 P.URB. UE D-1,2,4-1 REDELIMITADA
- 4 c PVC Ø 63 P.URB. UE D-1,2,4-1 REDELIMITADA
- ARQUETA TIPO M
- 2 c PVC Ø 110
- 4 c PVC Ø 63 P.URB. UE D-1,2,4-1 REDELIMITADA

PROYECTO:	URBANIZACIÓN DE LA ACTUACION AISLADA CAMI NULES 56	EXPEDIENTE:	5391-13P
SITUACION:	CAMI DE NULES - CAMI VELL DE VALENCIA. BURRIANA	FECHA:	MARZO-2013
PROMOTOR:	HERMISA	ESCALA:	1:200
PLANO:	RED TELEFONIA	PLANO N°:	7
ARQUITECTOS: JESUS DELGADO CORREA.    MANUEL DAUFFI LORAS		OCTOGONO. Arquitectura, Ingeniería y Urbanismo. Avda. Casalduch, 20. 12005. CASTELLON. TEL. 226716/239133. FAX 260357.	
DIBUJADO POR:		ANULA A.....	

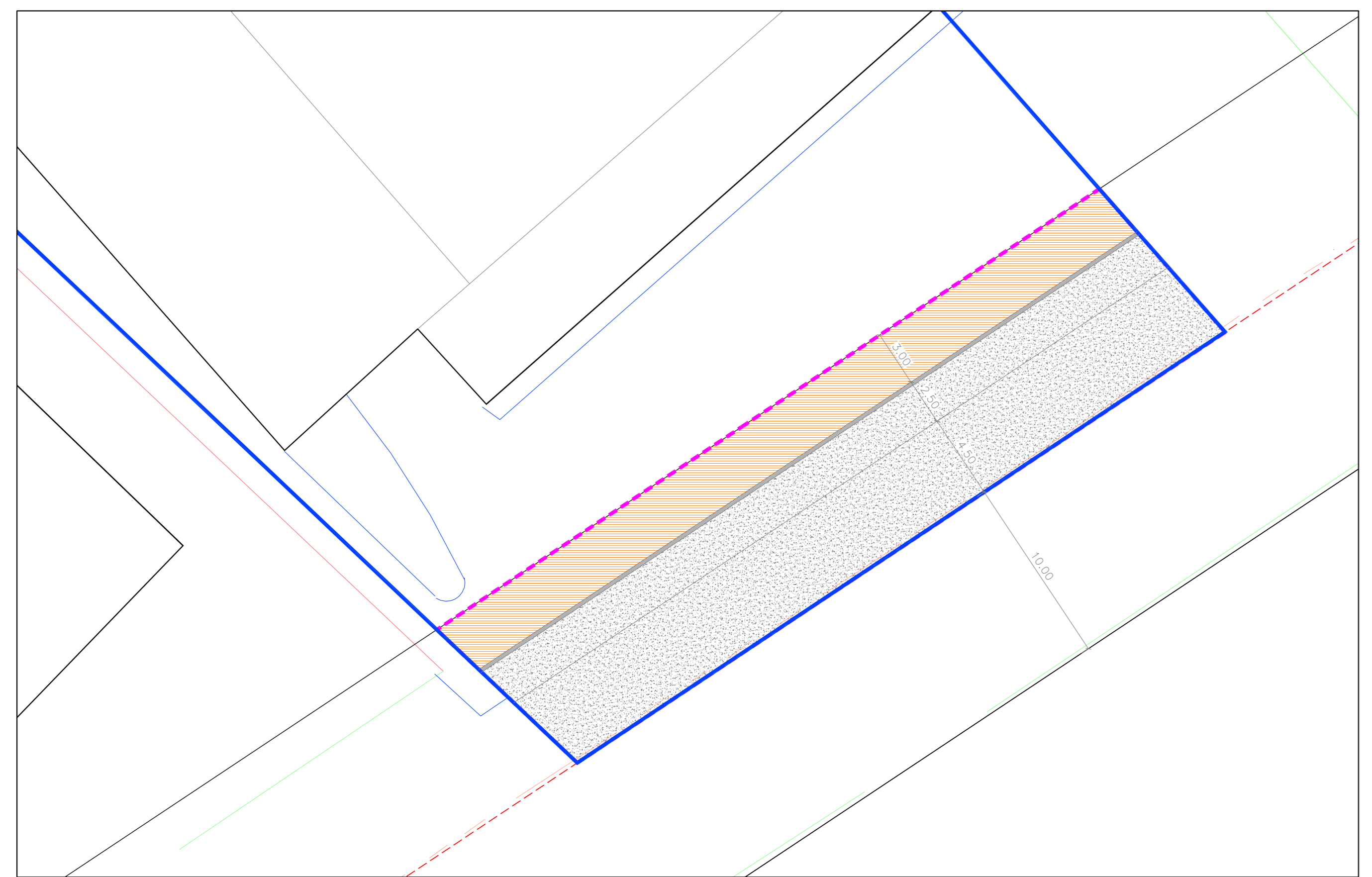
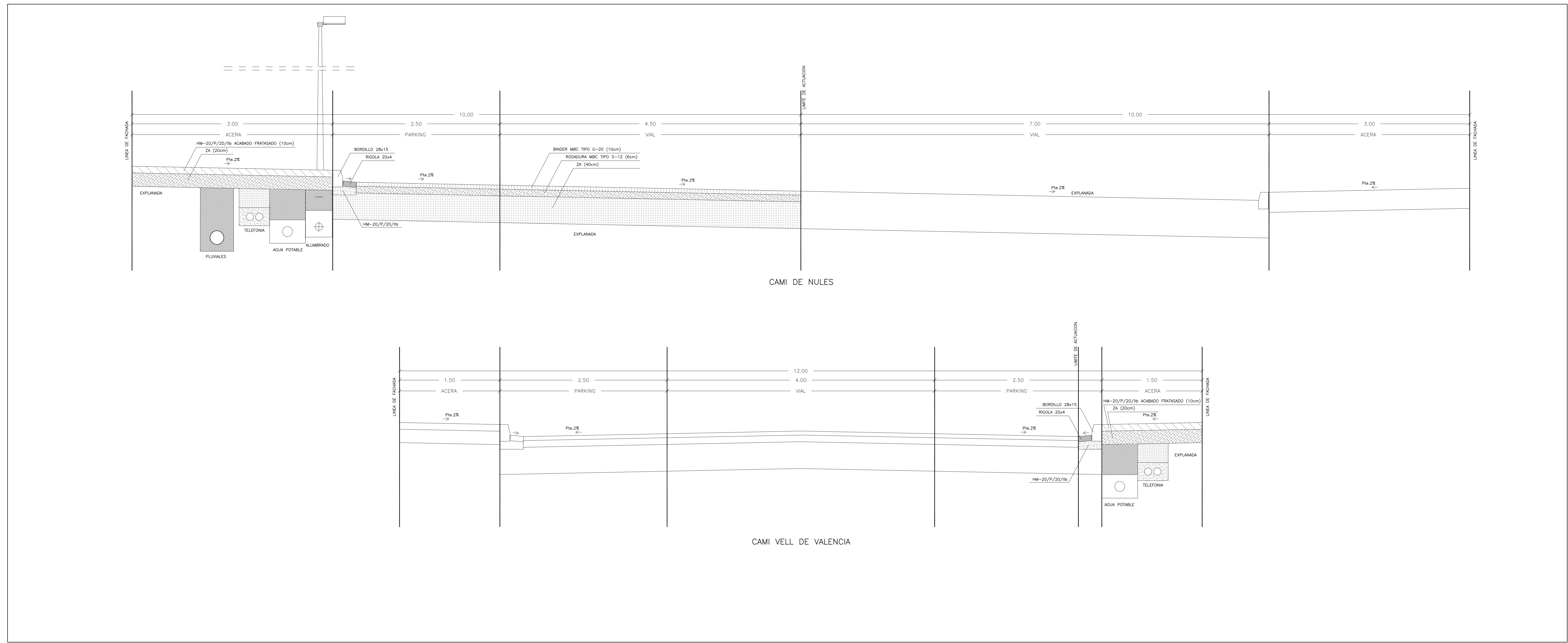

CAMI DE NULES

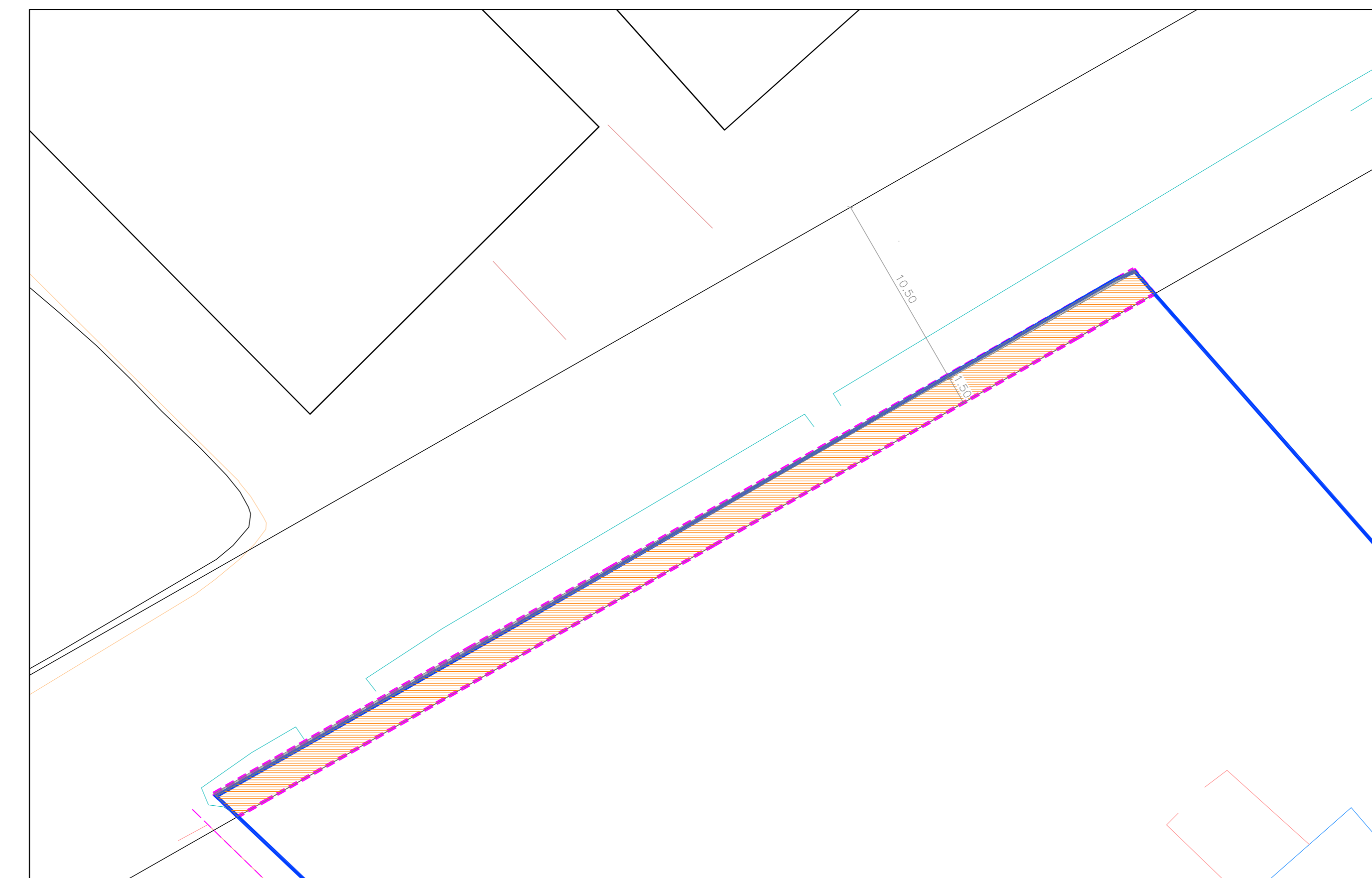

CAMI VELL DE VALENCIA

LEYENDA	
	PAVIMENTO ASFÁLTICO M.B.C. TIPO S-12
	RIGOLA 20x20x4cm COLOR CRIS
	SOLELA DE HORMIGON EN MASA HM-20 ACABADO FRATASADO
	EJE CALZADA

PROYECTO:	URBANIZACION DE LA ACTUACION ASADA CAMI NULES 56	EXPEDIENTE:	5391-13P
SITUACION:	CAMI DE NULES - CAMI VELL DE VALENCIA BURRANA	FECHA:	MARZO-2013
PROMOTOR:	HERNESA	ESCALA:	1:200
PLANO:	PAVIMENTOS Y TIROS DE VALES	PLANO Nº:	8
ARQUITECTOS:	JESUS DELGADO CORREA, MANUEL DAFFI LUIS		
OCTUBRO. Arquitectos, Ingeniería y Urbanismo. Avda. Castellón, 20. 12005. CASTELLÓN. TEL. 248746/248133. FAX 248357.			
DEBILITADO POR:	ANUA A...		